

1. Ve dne
2. Požadovaná (nastavená) teplota
3. Topný režim zapnut/vypnut
4. V noci
5. Tlačítko funkcí
6. Snížení teploty ve dne (5 dní)
7. Snížení teploty v noci (7 dní)

Zkrácený popis funkcí ohřívače „NEO“

Lze si zvolit jeden ze tří režimů:

1. **HO** (domácí) režim vyhovuje domům v soukromém vlastnictví. Tento režim vám umožní zvolit si snížení teploty v noci i v pracovních dnech. O víkendech se přes den nebude teplota snižovat.
2. **OF** (v kanceláři) režim vyhovuje kancelářím a jiným, podobně využívaným prostorám. Tento režim vám umožní snížit teplotu v noci i v období od pátečního večera do pondělního rána. Jestliže pracujete přesčasy, můžete lehce změnit nastavené hodnoty o teplotě.
3. **CA** (v obytném domě) režim vám umožní udržet nízkou teplotu v době, kdy dům není používán, ale před vaším příchodem se režim přepne na vámi zvolenou vhodnou teplotu. Periody snižování teploty mohou bez přestávky trvat od 1 do 40 dnů. Ale období vámi zvoleného snížení teploty se bude automaticky opakovat po 48 hodinách od okamžiku vámi zvolené vhodné teploty.

Nastavení lze vždy lehce změnit – můžete si lehce nastavit teplotu a období snížení teploty, tak, aby nastavení odpovídalo vašim požadavkům.

HO (DOMÁCÍ)

Spuštění systému a uvedení do původního nastavení – je nutné vykonat, jestliže byl dlouhou dobu přerušen přívod elektrického proudu, nebo jestliže přístroj používáte poprvé.

Procedury spuštění / uvedení do původního nastavení je nutné vykonat kvůli správnému nastavení ohřívačového režimu a jeho funkce.

DŮLEŽITÉ: jsou dvě rozdílná pořadí spuštění

- 1) Jestliže na displeji svítí „°C-17-rE“ : použijte proceduru A.
- 2) Jestliže na displeji svítí „HO“ : použijte proceduru B.

Aby byla procedura správně ukončena, je nutné přesně dodržet určené pořadí úkonů .

Jestliže proceduru provedete nepřesně , nebo bude odmítnuta, vypněte ohřívač a začněte od začátku novou proceduru spuštění systému a uvedení systému do původního nastavení .

Postup spuštění A – jestliže byl ohřívač již jednou zapojen a vypnut:

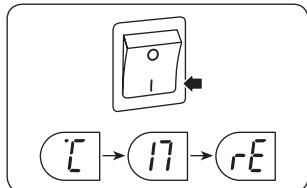

Po zapojení ohřívače se na displeji rozsvítí znaky v pořadí „°C – 17 – rE“ .

To znamená, že termostat byl odpojen dlouhou dobu a je potřeba ho znovu zapojit.

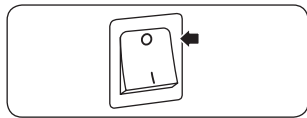

Jestliže chcete obnovit hodnoty nastavené z továrny, vypněte ohřívač pomocí hlavního vypínače.

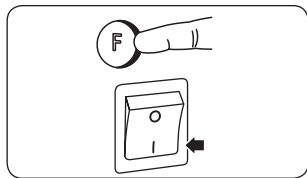

Stiskněte a držte tlačítko (F) a v tom samém čase zapněte i hlavní vypínač ohřívače.

Držte tlačítko (F) stlačené tak dlouho, až na displeji začne blikat zpráva „rE“, poté uvolněte tlačítko (F).



Za pár sekund se na displeji objeví zpráva „HO“ .

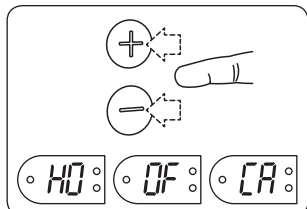

Po zmačknutí tlačítek (+) nebo (-) si můžete zvolit jeden z režimů – HO (domácí), OF (kancelář) nebo CA (obytný dům).

Své rozhodnutí potvrďte stisknutím tlačítka (F) po dobu 5 vteřin.

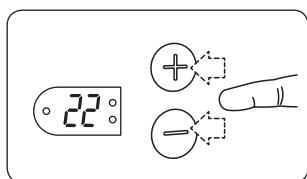

Na obrazovce bude blikat 22 (°C). Zvolte si pro vás vyhovující teplotu.

Své rozhodnutí potvrďte stisknutím tlačítka (F) po dobu 5 vteřin.

Jestliže žádné z tlačítek nestisknete po dobu 7 vteřin, teplota 22 (°C) bude užifiksována automaticky.

Postup spuštění B – jestliže ohřívač nikdy nebyl zapojen:

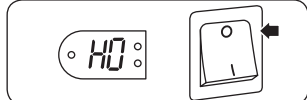

Po zapojení ohřívače bude na displeji blikat zpráva HO (domácí režim)

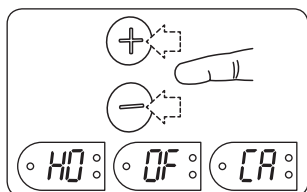

Po zmačknutí tlačítek (+) nebo (-) si můžete zvolit jeden z režimů – HO (domácí), OF (kancelář) nebo CA (obytný dům).

Své rozhodnutí potvrďte stisknutím tlačítka (F) po dobu 5 vteřin.

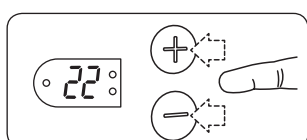

Na obrazovce bude blikat 22 (°C). Zvolte si pro vás vyhovující teplotu.

Své rozhodnutí potvrďte stisknutím tlačítka (F) po dobu 5 vteřin.

Jestliže žádné z tlačítek nestisknete po dobu 7 vteřin, teplota 22 (°C) bude užifiksována automaticky.

Počátek nočního snížení teploty

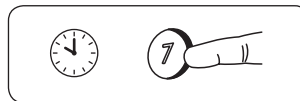

Zvolte si čas, od kdy má začít snižování teploty a stiskněte tlačítko (7) po dobu 5 vteřin.

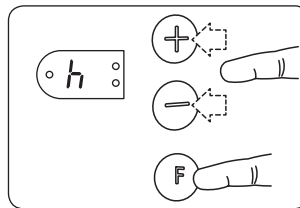

„h“ třikrát zabliká a poté bude stále blikat „07“

Tlačítka (+) nebo (-) zvolte dobu , po kterou má trvat snížení teploty.

Potvrďte krátkým stlačením tlačítka (F)

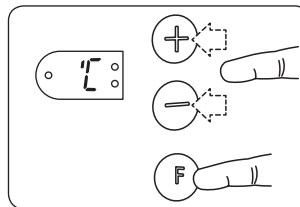

„C“ třikrát zabliká a potom bude stále blikat „17 (°C)“.

Tlačítka (+) nebo (-) zvolte dobu , po kterou má trvat snížení teploty.

Potvrďte krátkým stlačením tlačítka (F)

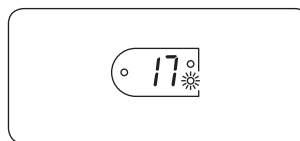

Nyní se objeví pomalu blikající zelené světlo (4), které potvrdí, že snížení teploty je aktivováno.

Teplota bude snížena takový počet hodin, kolik vámi bylo nastaveno.

Každou noc bude teplota snížena v tom samém čase.

Počátek denního snížení teploty



Zvolte si čas, od kdy má začít snižování teploty a stiskněte tlačítko (5) po dobu 5 vteřin.

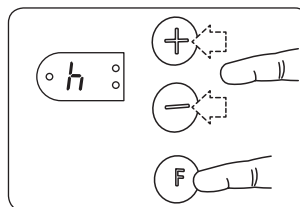

„h“ třikrát zabliká a poté bude stále blikat „05“

Tlačítka (+) nebo (-) zvolte dobu , po kterou má trvat snížení teploty.

Potvrďte krátkým stlačením tlačítka (F)

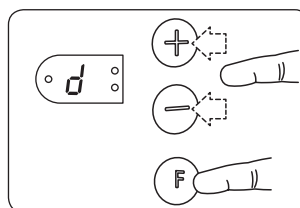

„d“ třikrát zabliká a poté se objeví náhodně zvolená cifra.

Tlačítka (+) nebo (-) zvolte přesný den v týdnu (pondělí je 1 atd.)

Potvrďte krátkým stlačením tlačítka (F)

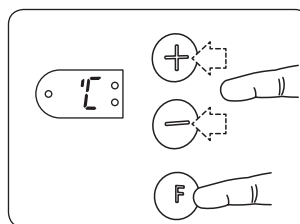

„C“ třikrát zabliká a potom bude stále blikat „17 (°C)“.

Tlačítka (+) nebo (-) zvolte vámi požadované snížení teploty.

Potvrďte krátkým stlačením tlačítka (F)

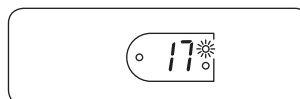

Nyní se objeví pomalu blikající zelené světlo (1), které potvrdí, že snížení teploty je aktivováno.

Teplota bude snížena takový počet hodin, kolik vámi bylo nastaveno. Toto nastavení bude opakováno v tom samém čase od pondělí do pátku, v sobotu a v neděli se teplota měnit nebude.

Přerušení období snížení teploty

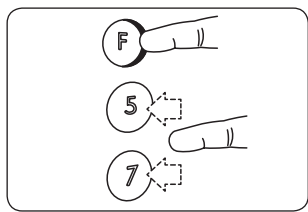

Chcete-li přerušit nebo změnit funkční období snížené teploty, podržte stlačené tlačítko F a současně stlačte jedenkrát tlačítko 7 nebo 5. Ve chvíli nastavení žárovka svítí bez přerušování. Nastavené snížení teploty bude obnoveno od dalšího časového období.

Změna teploty

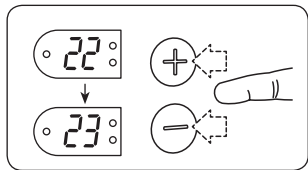

Pokud v období nastavené komfortní teploty nebo v období snížené teploty zvolíte jinou teplotu a nestlačíte na dobu 5 sekund tlačítko F, vámi nově zvolená teplota bude trvat jen po dobu periody ve které byla nastavena.

Změna nastavení teploty (vyhovující nebo snížené)

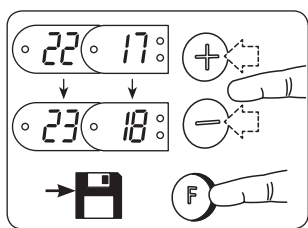

Nastavte si režim nastavení vyhovující nebo snížené teploty, tlačítka + nebo - si zvolte vyhovující nebo sníženou teplotu. Nastavení uložíme stlačením a podržením 5 vteřin tlačítka F.

Doba trvání snížení teploty a/nebo změna snížení teploty

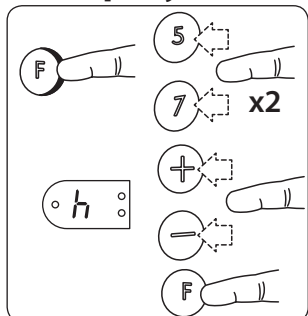

Stiskněte a podržte tlačítko F a dvakrát stlačte tlačítko 7 nebo 5. Uvolněte tlačítko F, na obrazovce třikrát zabliká „h“ (hodiny).

Tlačítka + nebo - zvolte dobu, po kterou má trvat snížení teploty. Potvrďte krátkým stlačením tlačítka F.

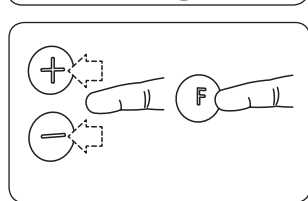

Jestliže chcete změnit nastavení denního snížení teploty nejprve stiskněte tlačítko 5, na displeji třikrát zavisí písmeno „d“, potom se objeví libovolné číslo. Tlačítka + nebo - si zvolte přesný den v týdnu (pondělí je 1, úterý je 2 atp.). Volbu potvrďte krátkým stisknutím tlačítka F.

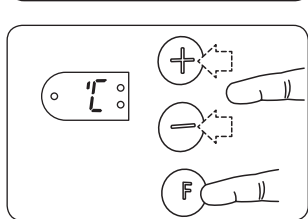

Na obrazovce třikrát zabliká „°C“ a potom uvidíte blikající stávající nastavení snížené teploty.

Tlačítka + nebo - zvolte žádoucí snížení teploty.

Potvrďte krátkým stlačením tlačítka F.

Odstranění funkce snižování teploty

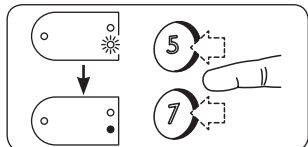

Chceme-li nenávratně zrušit funkci snížení teploty, je nutné stlačit tlačítka 7 nebo 5 a držet je stlačené tak dlouho, dokud nezhasne zelená žárovka.

Ochrana před dětmi

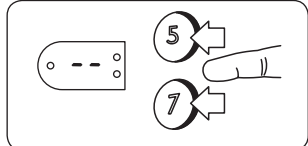

Zapojení: ve stejném okamžiku stlačte a držte tlačítka 7 a 5 dokud na displeji nevidíte (--)

Vypnutí: ve stejném okamžiku stlačte a držte tlačítka 7 a 5 dokud z displeje nezmizí (--)

Kalibrace

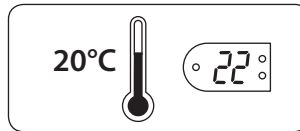

Jestliže skutečná teplota v místnosti nesouhlasí s teplotou, kterou ukazují „NEO“, je potřeba přístroj překalibrovat.



Nejdříve nechte fungovat ohřívač bez změny teploty (je žádoucí minimálně 24 hodin) v místnosti, kde jsou uzavřené dveře i okna. Tak se přesvědčíte, že „NEO“ reguluje teplotu v místnosti.

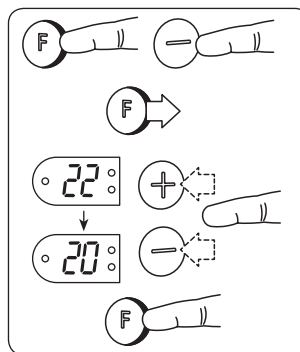

Stiskněte a podržte tlačítko F, jedenkrát stiskněte tlačítko -. Uvolněte tlačítko F. Na obrazovce třikrát zabliká „°C“ a bude blikat odečtená teplota. Změřte skutečnou teplotu místnosti a tlačítka + nebo - ji nastavte na ohřívači. Nastavení potvrdíte stlačením tlačítka F po dobu 5 vteřin.

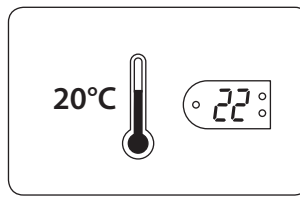

Nyní bude ohřívač udržovat takovou teplotu, která je nastavena „NEO“, po nějakém čase bude tato teplota odpovídat skutečné teplotě v místnosti. Tuto proceduru můžete později zopakovat a přesvědčit se o správné a přesné kalibraci.

Termostat – obnovení hodnot nastavených ve výrobě

Upozornění! Obnovení je nemožné v případě, že na displeji bliká jakákoliv informace.

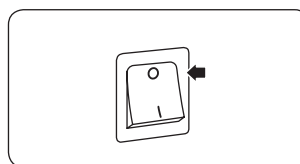

Po obnovení hodnot nastavených ve výrobě, je nutné termostat přeprogramovat podle instrukcí náležitých nastavenému režimu.

Vypněte ohřívač.

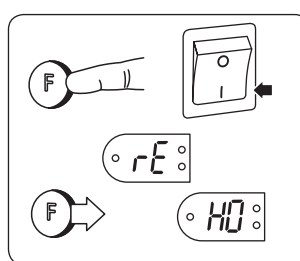

Stiskněte a držte tlačítko F a v tom samém čase zapněte i hlavní vypínač ohřívače.

Držte tlačítko F stlačené déle než 5 vteřin, dokud na obrazovce nezačne blikat zpráva „rE“.

Poté uvolněte tlačítko F – na displeji se rozsvítí HO (domácí režim)

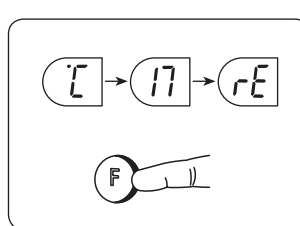

Po zmačknutí tlačítek + nebo - si můžete zvolit jeden z režimů – HO (domácí), OF (kancelář) nebo CA (obytný dům).

Své rozhodnutí potvrďte stisknutím tlačítka F po dobu 5 vteřin.

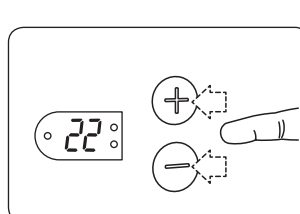

Na obrazovce bude blikat 22 (°C). Zvolte si pro vás vyhovující teplotu.

Své rozhodnutí potvrďte stisknutím tlačítka F po dobu 5 vteřin.

Jestliže žádná z tlačítek nestisknete po dobu 7 sekund, teplota 22 (°C) bude užifikována automaticky.

Režim Kancelář (OF)

Spuštění a resetování "–" musí být provedeno po dlouhodobém odpojení od zdroje elektrické energie nebo při prvním použití.

Nastavení spuštění a resetování musí být provedeno, aby se spustil správný režim a funkce kovektorukonvektorkonvektoru.

DŮLEŽITÉ: existují dvě různá nastavení:

1) Pokud na displeji bliká °C "–"17"–"rE": zvolte nastavení A.

2) Pokud na displeji bliká HO: zvolte nastavení B.

Aby byla nastavení platná, musí být kompletně dokončeno a uloženo v paměti konvektoru.

Pokud by byla nastavení provedeno nebo by došlo k chybě, vypněte konvektorkonvektor a proveďte nastavení znovu.

Postup spuštění A "–"jestliže byl konvektor již jednou zapojen a vypnut:

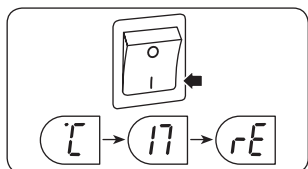

Po zapojení konvektorkonvektoru se na displeji rozsvítí znaky v pořadí „°C “–”17”–”rE“.

To znamená, že nastavený termostat byl odpojen dlouhou dobu a je potřeba ho znovu zapojit.

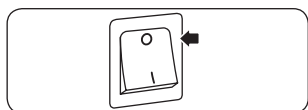

Jestliže chcete obnovit hodnoty nastavené z továrny, vypněte konvektor pomocí hlavního vypínače.

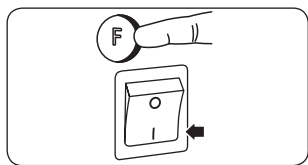

Stiskněte a držte tlačítko (F) a v tom samém čase zapněte i hlavní vypínač konvektorkonvektoru.

Držte tlačítko (F) stlačené tak dlouho, až na displeji začne blikat zpráva „rE“, poté uvolněte tlačítko (F).



Za pár vteřin se na displeji objeví zpráva „HO“.

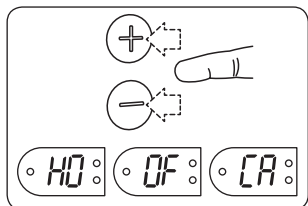

Po stisknutí tlačítek (+) nebo (–) si můžete zvolit jeden z režimů "–"HO (domácí), OF (kancelář) nebo CA (obytný dům).

Volbu potvrďte stisknutím tlačítka (F) po dobu 5 vteřin.

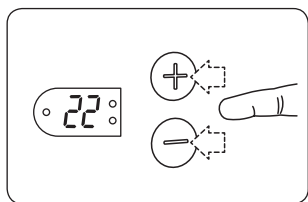

Na obrazovce bude blikat 22 (°C). Zvolte si komfortní teplotu.

Volbu potvrďte stisknutím tlačítka (F) po dobu 5 vteřin.

Jestliže žádné z tlačítek nestisknete po dobu 7 vteřin, teplota 22 (°C) bude nastavena automaticky.

Postup spuštění B "–"jestliže konvektor nikdy nebyl zapojen:

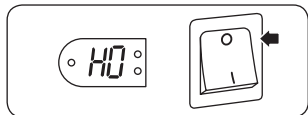

Po zapojení konvektoru bude na displeji blikat zpráva HO (domácí režim)

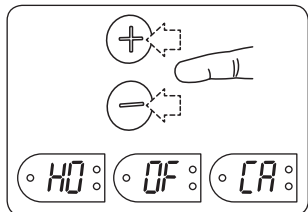

Po stisknutí tlačítek (+) nebo (–) si můžete zvolit jeden z režimů "–"HO (domácnost), OF (kancelář) nebo CA (rekreační dům).

Volbu potvrďte stisknutím tlačítka (F) po dobu 5 vteřin.

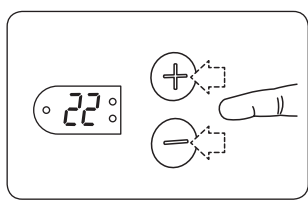

Na obrazovce bude blikat 22 (°C). Zvolte si komfortní teplotu.

Volbu potvrďte stisknutím tlačítka (F) po dobu 5 vteřin.

Jestliže žádné z tlačítek nestisknete po dobu 7 vteřin, teplota 22 (°C) bude nastavena automaticky.

Spuštění funkce útlum

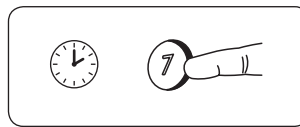

Tři hodiny před obvyklým opuštěním kanceláře stlačte tlačítko (7) na dobu 5 vteřin (např. ve 14:00, stlačte tlačítko (7) na 5 vteřin).

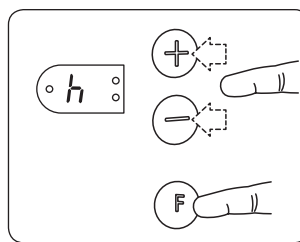

Tři vteřiny bude blikat „h“ (hodiny), poté bude blikat „12“ (hodin). Vyberte počet hodin, po dobu kterých chcete nastavit útlum stlačením (+) nebo (–).

(POZOR! útlum se spustí za tři hodiny.) Potvrďte krátkým stlačením tlačítka (F).

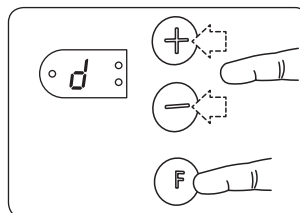

Na displeji se zobrazí na 3 vteřiny „d“ (den). Poté začnou blikat číslice (1 = pondělí, 2 = úterý, atd.). Vyberte požadovaný den pomocí (+) nebo (–) a potvrďte krátkým stlačením tlačítka (F).

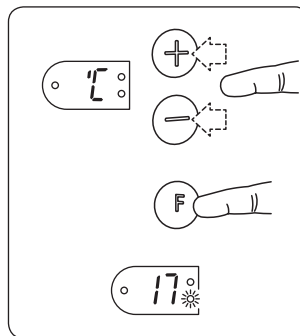

Třikrát problikne 17 (°C), poté bude dále zobrazen údaj 17 (°C). Pomocí tlačítek (+) nebo (–) vyberte požadovanou hodnotu snížené teploty. Potvrďte krátkým stlačením tlačítka (F). Interval komfortní teploty bude pokračovat ještě po dobu tří hodin, dokud se útlum automaticky nespustí. (Např. v 17:00 se spustí interval snížené teploty a LED dioda (1) bude pomalu blikat.) Tři hodiny od počátku útlum do okamžiku, kdy teplota bude snížena, světlo diody (1) bude trvale

Indikátor útlum

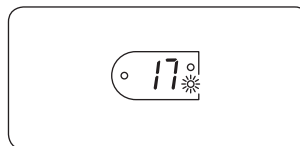

Během intervalu snížené teploty bude pomalu blikat LED dioda (1). Pokud je dioda osvětlena trvale, znamená to, že funkce útlum není aktivní, ale spustí se v daný čas večer.

Práce přesčas

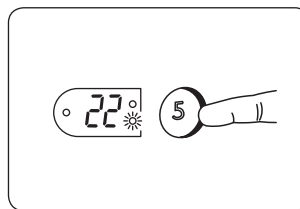

Stlačte tlačítko (5) po dobu 5 vteřin. Na displeji se zobrazí nastavená komfortní teplota. LED dioda nad tlačítkem (5) bude trvale svítit, zatímco LED dioda nad tlačítkem (7) bude nadále blikat. Nyní máte nastaven dočasně interval komfortní teploty na dobu pěti hodin.

Zrušení intervalu útlum

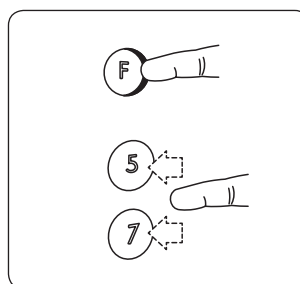

Pro zrušení právě aktivního intervalu nebo příštího intervalu útlumu podržte stlačené tlačítko (F) a jednou zmáčknete tlačítko (7). Indikátor daného intervalu trvale svítí. Intervaly útlum budou obnoveny od následujícího intervalu.

Změna nastavené teploty

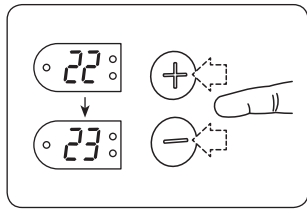

Pokud během intervalu komfortní teploty nebo intervalu snížené teploty vyberete teplotu jinou a její nastavení neuložíte (stlačením tlačítka F po dobu 5 vteřin), nová teplota se bude vztahovat pouze na aktuální interval.

Výběr nového nastavení snížené teploty

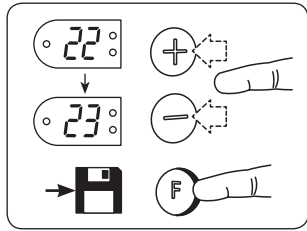

Během trvání intervalu snížené teploty vyberte požadovanou novou hodnotu snížené teploty stlačením (+) nebo (-). Uložte toto nastavení stlačením tlačítka F na více než 5 vteřin.

Změna trvání intervalu útlum a/nebo snížené teploty

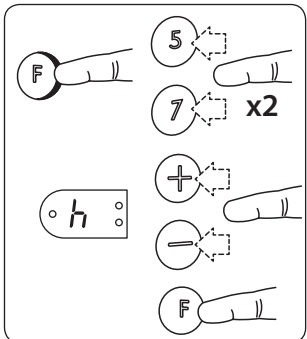

Podržte stlačené tlačítko F a dvakrát stlačte tlačítko 7. Uvolněte tlačítko F, třikrát problikne „h“ (hodiny).

Pomocí tlačítek (+) nebo (-) vyberte počet hodin, po dobu kterých chcete nastavit útlum.

Potvrďte krátkým stlačením tlačítka F.

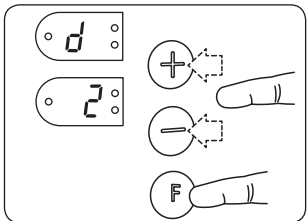

„d“ (den) se ukáže na displeji po dobu tří vteřin. Poté bude blikat náhodně zvolené číslo (1= pondělí, 2= úterý atd.). Tlačítka (+) nebo (-) zvolíme správný den a potvrdíme krátkým stisknutím tlačítka F.

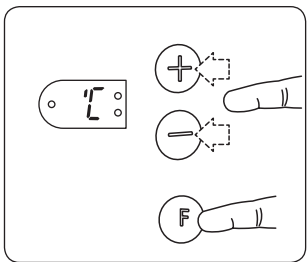

Třikrát problikne °C, poté bude dále zobrazena aktuální hodnota snížené teploty.

Pomocí tlačítek (+) nebo (-) vyberte požadovanou hodnotu snížené teploty. Potvrďte krátkým stlačením tlačítka F.

Zrušení funkce útlum

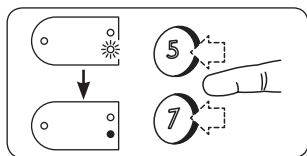

Chceme-li zrušit funkci útlum, stlačte tlačítko 7 a podržte stlačené do doby, kdy zhasne zeleně svítící kontrolka.

Ochrana před dětmi

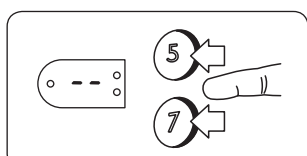

Zapojení: ve stejném okamžiku stlačte a držte tlačítka 7 a 5 dokud na displeji nevidíte („---“).

Vypnutí: ve stejném okamžiku stlačte a držte tlačítka 7 a 5 dokud z displeje nezmizí („---“).

Kalibrace

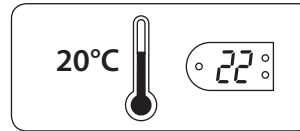

Jestliže skutečná teplota v místnosti nesouhlasí s teplotou, kterou ukazuje displej konvektoru „NEO“, je nutné přístroj překalibrovat.

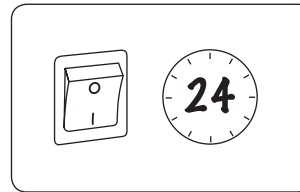

Nejdříve nechte fungovat konvektor bez změny teploty (je žádoucí minimálně 24 hodin) v místnosti, kde jsou uzavřené dveře i okna. Tak se přesvědčíte, že termostat konvektoru „NEO“ měří teplotu v místnosti.

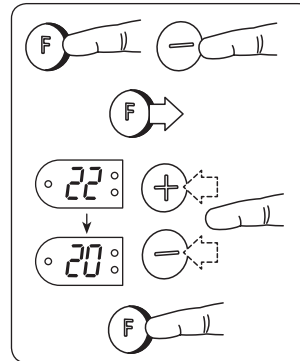

Stiskněte a podržte tlačítko F, jedenkrát stiskněte tlačítko -. Uvolněte tlačítko F. Na displeji třikrát zabliká „°C“ a bude blikat odečtená teplota. Změřte skutečnou teplotu místnosti a tlačítka (+) nebo (-) ji nastavte na konvektoru. Nastavení potvrdíte stlačením tlačítka F po dobu 5 vteřin.

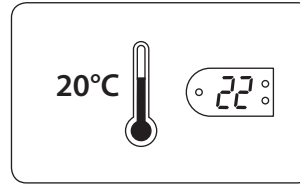

Nyní bude konvektor udržovat takovou teplotu, která je nastavena. Po vyrovnání teploty bude tato teplota odpovídat skutečné teplotě v místnosti. Nastavení je možné později zopakovat a přesvědčit se o správné a přesné kalibraci.

Termostat - obnovení hodnot nastavených ve výrobě

Upozornění! Obnovení továrního nastavení je nemožné v případě, že na displeji bliká jakákoliv informace.

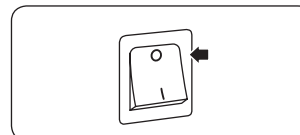

Po obnovení hodnot továrního nastavení, je nutné termostat přeprogramovat podle instrukcí náležitých nastavenému režimu. Vypněte konvektor.

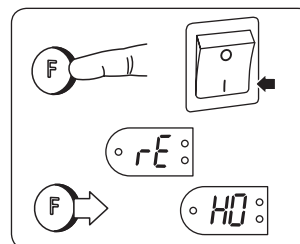

Stiskněte a držte tlačítko F a v tom samém čase zapněte i hlavní vypínač konvektorkonvektoru.

Držte tlačítko F stlačené déle než 5 vteřin, dokud na obrazovce nezačne blikat zpráva „rE“.

Poté uvolněte tlačítko F „-“ na displeji se rozsvítí HO (domácí režim)

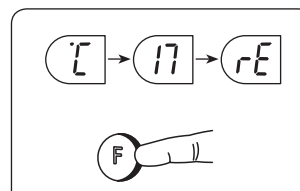

Po stisknutí tlačítek (+) nebo (-) si můžete zvolit jeden z režimů „-“: HO (domácí), OF (kancelář) nebo CA (obytný dům).

Volbu potvrdíte stisknutím tlačítka F po dobu 5 vteřin.

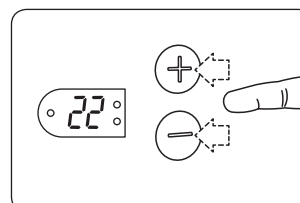

Na obrazovce bude blikat 22 (°C). Zvolte si komfortní teplotu.

Volbu potvrdíte stisknutím tlačítka F po dobu 5 vteřin.

Jestliže žádná z tlačítek nestisknete po dobu 7 vteřin, teplota 22 (°C) bude nastavena automaticky.

MONTÁŽNÍ POKYNY

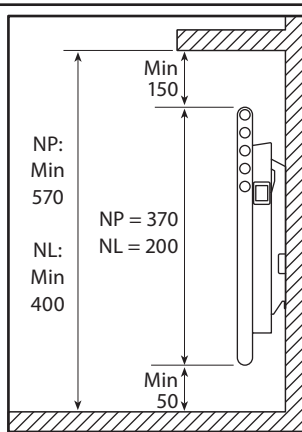
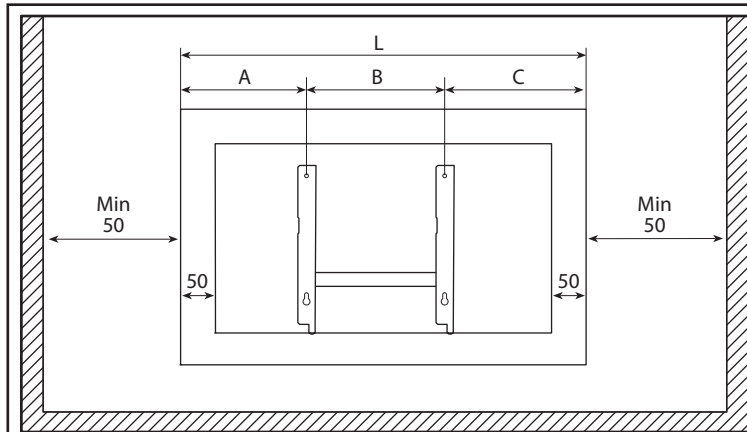
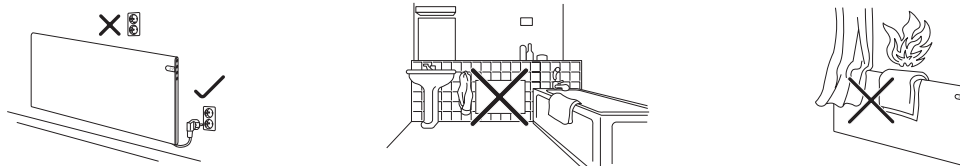

NP	A	B	C	L
NP 04	137	202	135	474
NP 06	194	202	193	589
NP 08	202	302	200	704
NP 10	230	302	230	762
NP 12	167	605	162	934
NP 14	224	605	220	1049
NP 20	397	605	392	1394

NL	A	B	C	L
NL 04	139	300	211	650
NL 06	249	300	321	870
NL 08	182	600	268	1050
NL 10	300	600	380	1280
NL 12	406	600	444	1450
NL 15	263	1200	287	1750

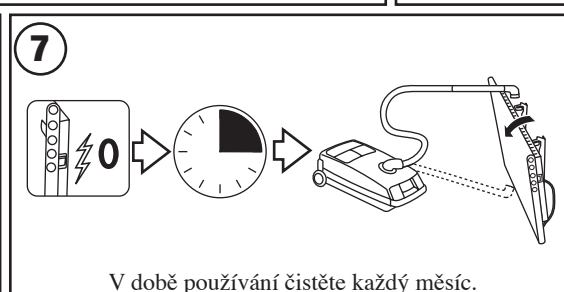
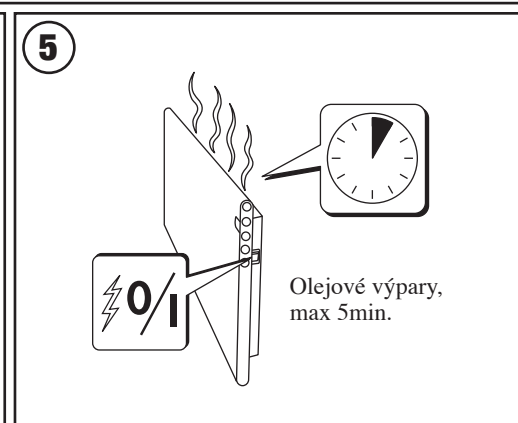
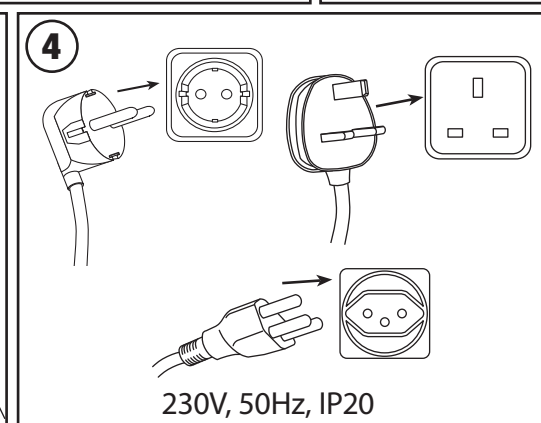
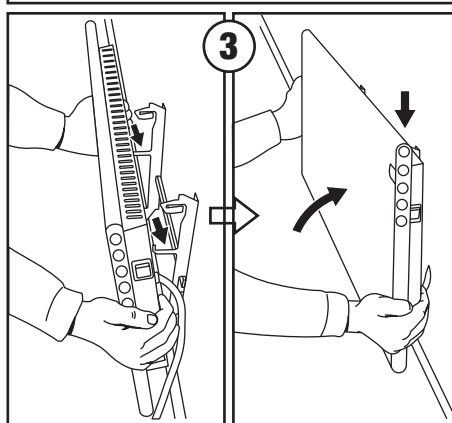
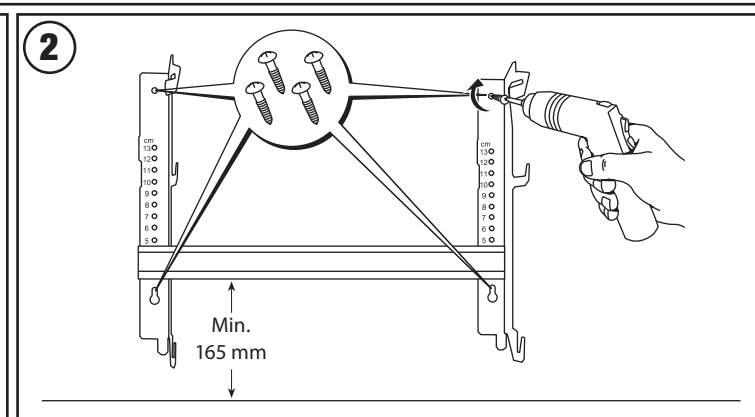
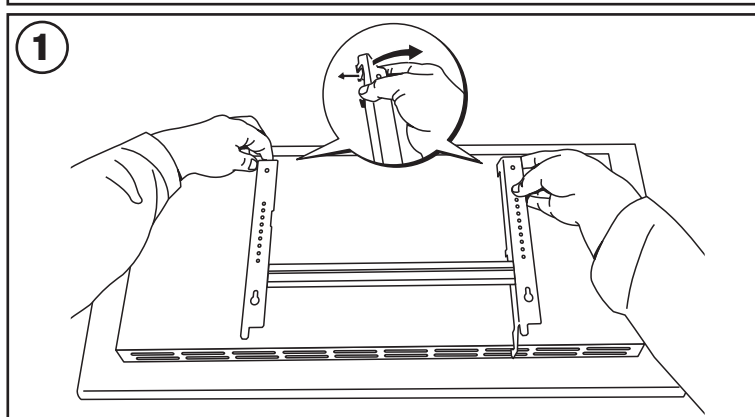

Toto zařízení není povoleno používat osobám (stejně tak i dětem) se sníženou fyzickou, pohybovou nebo mentální schopností, nebo těm, kteří nemají zkušenost či znalosti, kromě případů, kdy tyto osoby jsou pod dohledem, nebo jim byla provedena instruktáž jak zařízení používat.

Děti je nutné hlídat, aby si se zařízením nehráli.

Jestliže je poškozený el.přívodní kabel, je povinen ho vyměnit výrobce, odpovědný pracovník, nebo jiné kvalifikované osoby, aby se předešlo nehodám.

www.adax.no

CZ